

설치 가이드

BE5000 듀얼 밴드 PoE 2.5G
Insight 관리형 WiFi 7 액세스 포인트
모델 WBE700



구성 물품



액세스 포인트 모델 WBE700

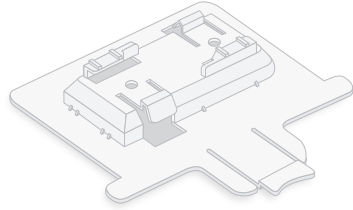

단단한 벽면 또는 천장용 장착 브래킷,
23.8mm(15/16인치) T자 막대.



천장 또는 벽면 장착용 나사 및 앵커 2개.

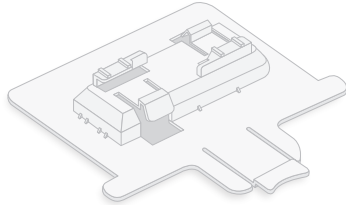

14.3mm(9/16인치) T자 막대용 장착 브래킷.

참고: WBE700 액세스 포인트를 PoE 스위치 또는 전원 어댑터에 연결하여 전원을 켤 수 있습니다. 패키지에는 전원 어댑터가 포함되어 있지 않습니다. NETGEAR에서 이를 별도로 구매할 수 있습니다.

개요



1 단일 LED

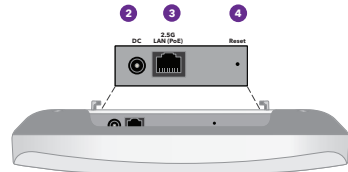

2 DC 전원 커넥터

3 LAN PoE 포트

4 리셋 버튼



주의: 이용 약관

이 장치는 전문가가 설치해야 합니다. 설치 기사는 법적 주파수 채널, 출력 전력 및 DFS 요건 내 작동을 포함한 현지 국가 규정을 준수할 책임이 있습니다. 벤더, 리셀러 또는 유통업체는 불법 무선 작동에 대해 책임을 지지 않습니다. 자세한 내용은 장치 이용 약관을 참조하십시오.

1. 네트워크에 WBE700 연결하기

WBE700 액세스 포인트(AP)를 고정 위치에 영구적으로 설치하기 전에 먼저 네트워크에 연결하고 전원을 켜서 AP를 테스트합니다.

참고: AP에 대한 여러 가지 장착 옵션은 NETGEAR Pro WiFi 마운트 설치 가이드에 설명되어 있으며, 이는 NETGEAR 다운로드 센터(netgear.com/support/download)에서 다운로드할 수 있습니다. NETGEAR 다운로드 센터로 이동하는 QR 코드가 우측에 있습니다.



⚠️ 주의: AP 테스트를 마친 후 AP의 전원을 끄고 10분 동안 열을 식힌 후 고정 위치에 영구적으로 장착합니다.

AP는 PoE 케이블로 전원 및 인터넷을 연결하도록 설계되었지만, 별도 구매한 12V(1.5A) 전원 어댑터와 이더넷 케이블을 사용해 연결할 수도 있습니다.

- PoE 스위치 사용: 이더넷 케이블의 한쪽 끝을 AP의 LAN/PoE+ 포트에 연결하고 다른 쪽 끝을 802.3at PoE+ 전원을 공급하는 PoE+ 스위치 포트에 연결합니다. 스위치가 인터넷에 연결되어 있는지 확인합니다.
- 12V(1.5A) 전원 어댑터 사용: 전원 어댑터의 DC 플러그를 AP에 연결하고, 전원 어댑터를 콘센트에 끼웁니다. 다음으로, 이더넷 케이블의 한쪽 끝을 AP의 LAN/PoE+ 포트에 연결하고, 다른 쪽 끝을 인터넷이 연결된 스위치 또는 공유기의 포트에 연결합니다.

AP의 전원 LED가 켜집니다. 자세한 내용은 LED 정보가 담긴 표를 참조하십시오.

AP는 DHCP 서버(주로 네트워크의 공유기)에서 IP 주소를 할당받습니다. 네트워크에 DHCP 서버가 포함되어 있지 않은 경우 AP는 기본 IP 주소(192.168.0.100)를 사용합니다.

참고: AP는 네트워크의 DHCP 서버 또는 공유기에서 IP 주소를 할당받습니다. AP가 IP 주소를 할당받지 못하면 기본 IP 주소 192.168.0.100을 사용합니다.

연결 예시

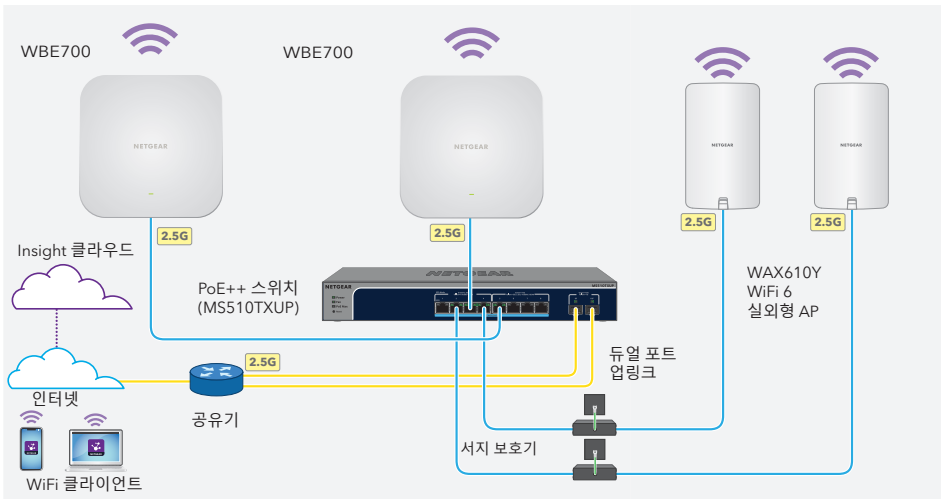

시작 후와 설정 중에는 LED가 다음과 같은 색상으로 켜질 수 있습니다.

정상 동작	
	꺼짐: AP에 전원이 공급되지 않습니다.
	일시적으로 주황색 점등: AP가 시작 중이거나 재설정 버튼이 눌린 상태입니다.
	자홍색 점등: AP가 초기화 중입니다.
	자홍색으로 느리게 깜빡임: AP가 초기화를 계속 진행합니다.
	일시적으로 주황색으로 빠르게 깜빡임: AP가 펌웨어를 업데이트하고 있거나 공장 기본 설정으로 재설정되고 있습니다.
	파란색 점등: AP가 시작되어 Insight 모드에서 작동하며, Insight 클라우드 기반 관리 플랫폼에 연결되어 있습니다.
	녹색 점등: AP가 시작되어 독립 실행형 액세스 포인트로 작동합니다.
	파란색 깜빡임: 최소 하나 이상의 WiFi 클라이언트가 AP에 연결되어 있습니다. 깜빡임 속도는 연결된 클라이언트의 데이터 전송 및 수신 속도에 따라 달라집니다.
	여러 색으로 깜빡임: AP가 Insight 인스턴트 메시 WiFi 네트워크에서 노드로 작동하며 메시 설정이 진행 중입니다.
	녹색으로 계속 깜빡임: AP가 독립 실행형 액세스 포인트로 작동하는 동안 최소 하나 이상의 WiFi 클라이언트가 연결되어 있습니다. WiFi 베이스 스테이션과 WiFi 중계기 간에 연결이 설정되면 무선 분배 시스템(WDS)에서도 녹색 LED가 깜빡일 수 있습니다.
문제 표시	
	주황색으로 천천히 계속 깜빡임: AP가 DHCP 서버에서 IP 주소를 수신하지 못했습니다.
	주황색으로 계속 점등: 부팅 오류가 발생했거나 AP가 오작동합니다.

참고: 그 외 LED 동작도 있습니다. LED 동작에 대한 자세한 내용은 사용 설명서를 참조하십시오. 이는 netgear.com/support/download에서 다운로드할 수 있습니다.

2. AP 검색 및 관리

새 AP는 원격 관리를 위한 NETGEAR Insight 클라우드 기반 관리 플랫폼을 지원합니다. Insight는 자동화된 모니터링 및 알림뿐 아니라 독립 실행형 모드에서는 사용할 수 없는 Insight 인스턴트 메시와 같은 애드온 서비스를 제공합니다. 장치 UI를 통해 독립 실행형 모드에서 로컬로 AP를 관리할 수도 있습니다.

Insight Premium 계정 생성 또는 Insight Pro 계정 업그레이드에 대한 자세한 내용은 kb.netgear.com/000044343을 참조하십시오. [my.NETGEAR.com](https://my.netgear.com) 계정은 Insight 계정과 동일하므로 해당 자격 증명을 통해 Insight 클라우드 포털 또는 Insight 앱에 로그인할 수 있습니다. 자세한 내용은 다음 페이지를 참조하십시오.

- <https://www.netgear.com/kr/business/services/insight/>
- <https://kb.netgear.com/ko/000061848>

AP를 관리하려면 다음 표에 제시된 방법 중 하나를 사용합니다.

A.	Insight 클라우드 포털 원격 관리	NETGEAR Insight 클라우드 포털 참조: A. NETGEAR Insight 클라우드 포털을 사용하여 AP 관리
B.	Insight 앱 원격 관리	NETGEAR Insight 앱 참조: B. NETGEAR Insight 앱을 사용하여 AP 관리
C.	독립형 로컬 관리	웹 브라우저 참조: C. 웹 브라우저에서 AP를 독립 실행형으로 구성

 **주의:** 전원에 처음으로 연결하기 전에 AP를 Insight에 추가하는 경우, 기본 로그인 자격 증명에 Insight 네트워크 위치 자격 증명으로 대체될 때까지 10분 정도 기다립니다. 다만, AP를 독립 실행형 장치로 관리하려는 경우 전원에 처음으로 연결하기 전에 AP를 Insight에 추가하지 마십시오. 초기 구성 후에는 언제든지 Insight에 AP를 추가할 수 있습니다.

A. NETGEAR Insight 클라우드 포털을 사용하여 AP 관리

Insight 클라우드 포털을 통해 토폴로지 뷰를 포함하여 모든 원격 관리 도구 세트에 접근할 수 있습니다. Insight Pro 사용자는 이를 활용하여 동시에 여러 AP를 빠르게 추가할 수 있습니다.

1. AP가 인터넷에 연결되었는지 확인합니다.
2. 컴퓨터 또는 태블릿에서 insight.netgear.com을 방문하십시오.
3. NETGEAR 계정에 사용할 이메일 주소와 비밀번호를 입력한 후 **NETGEAR Sign In**(NETGEAR 로그인) 버튼을 클릭합니다.
4. Insight Pro 사용자인 경우 AP를 추가할 조직을 선택합니다.
5. AP를 추가할 새 네트워크 위치를 추가하거나 기존 네트워크 위치를 선택합니다.
네트워크 위치에 대해 설정한 장치 관리자 비밀번호가 네트워크 위치에 추가하는 모든 장치의 기존 관리자 비밀번호를 대체합니다.
6. **+{장치 추가}** 버튼을 클릭합니다.
참고: Insight Pro 사용자인 경우 단일 장치를 추가하거나 장치 목록을 CSV 파일로 업로드하여 여러 Insight 관리형 장치를 추가할 수 있습니다.
7. 새 장치 추가 팝업 페이지에서 AP의 일련번호와 MAC 주소를 입력한 다음 **Go**(이동)를 클릭합니다.
8. 필요에 따라 AP의 장치 이름을 변경한 후 **Next**(다음)를 클릭합니다.
설치가 진행 중임을 확인하는 페이지가 표시됩니다.

참고: AP가 온라인 상태이지만 Insight에서 AP를 감지하지 못하는 경우, AP가 있는 물리적 위치의 방화벽이 Insight 클라우드와의 통신을 방해하는 것일 수 있습니다. 이 경우 방화벽에 대한 아웃바운드 액세스를 위해 포트와 DNS 항목을 추가합니다. 자세한 내용은 kb.netgear.com/000062467을 참조하세요.

AP가 자동으로 최신 Insight 펌웨어 및 Insight 위치 구성으로 업데이트됩니다. 이 작업은 최대 10분 정도 걸릴 수 있으며, 이 시간 동안 AP가 다시 시작됩니다.

AP가 Insight에 연결되면 클라우드 LED가 파란색으로 점등됩니다. 이제 AP는 Insight 클라우드 기반 관리 플랫폼에 연결된 Insight 관리형 장치로 작동합니다.

B. NETGEAR Insight 앱을 사용하여 AP 관리

Insight 앱은 어디서나 새 장치를 추가하고 실시간 알림을 수신하며 네트워크를 관리할 수 있는 편리한 방법을 제공합니다.

1. 다음 방법 중 하나를 사용하여 모바일 장치를 AP의 설정 SSID(WiFi 네트워크 이름)에 연결합니다.

- **QR 코드 스캔:** AP 라벨에 있는 QR 코드를 스캔하여 SSID 설정에 연결할 수 있습니다.
- **수동 연결:** SSID 설정은 AP 라벨에 있으며 NETGEARxxxxxx-SETUP 형식으로 표시됩니다. 여기서 xxxxxx는 AP의 MAC 주소 마지막 6자리 숫자입니다. 기본 WiFi 암호문은 **sharedsecret**입니다.

2. NETGEAR Insight 앱을 실행합니다.

3. 계정에 사용할 이메일 주소와 비밀번호를 입력한 후 **로그인**을 탭합니다.

4. **Next(다음) 버튼**을 탭하여 AP를 추가할 기존 네트워크 위치를 선택하거나, 새 네트워크 위치를 추가한 후 **OK(확인)**을 탭합니다.

네트워크 위치에 대해 설정한 장치 관리자 비밀번호가 네트워크 위치에 추가하는 모든 장치의 기존 관리자 비밀번호를 대체합니다.

대부분의 경우 Insight가 AP를 자동으로 감지하며, 몇 분이 걸릴 수 있습니다.

5. 네트워크 위치에 AP를 추가하려면 다음 중 하나를 수행합니다.

- AP가 자동으로 감지되어 Insight Manageable Devices 섹션에 나타나면 AP 아이콘을 탭한 다음 **장치 추가** 버튼을 탭합니다.
- 만약 AP가 자동으로 감지되지 않거나 다른 방법으로 AP를 추가하려면 상단 바에서 **+** 아이콘을 탭하고 다음 중 하나를 수행합니다.
 - **바코드 또는 QR 코드 스캔** 버튼을 탭한 다음 AP의 코드를 스캔합니다.
 - **일련번호 및 MAC 주소 입력** 링크를 탭한 다음, AP의 일련번호 및 MAC 주소를 수동으로 입력합니다.

6. 메시지가 표시되면 AP 이름을 지정하고 **다음** 버튼을 탭합니다.

AP가 자동으로 최신 Insight 펌웨어 및 Insight 위치 구성으로 업데이트됩니다. 이 작업은 최대 10분 정도 걸릴 수 있으며, 이 시간 동안 AP가 다시 시작됩니다.

AP가 Insight에 연결되면 클라우드 LED가 파란색으로 점등됩니다. 이제 AP는 Insight 클라우드 기반 관리 플랫폼에 연결된 Insight 관리 장치입니다.

C. 웹 브라우저에서 AP를 독립 실행형으로 구성

AP를 독립 실행형 모드로 작동하려는 경우 이 방법을 사용합니다.

1. 다음 방법 중 하나를 사용하여 컴퓨터 또는 모바일 장치를 AP의 설정 SSID(WiFi 네트워크 이름)에 연결합니다.
 - **QR 코드 스캔**: AP 라벨에 있는 QR 코드를 스캔하여 SSID 설정에 연결할 수 있습니다.
 - **수동 연결**: SSID 설정은 AP 라벨에 있으며 NETGEARxxxxxx-SETUP 형식으로 표시됩니다. 여기서 xxxxxx는 AP의 MAC 주소 마지막 6자리 숫자입니다. 기본 WiFi 암호문은 **sharedsecret**입니다.
2. 컴퓨터에서 웹 브라우저를 실행하고 주소창에 **aplogin.net**을 입력합니다. 브라우저가 보안 경고를 표시할 수 있습니다. 이는 AP의 자체 서명 인증서로, 예상되는 동작입니다. 계속 진행하거나 보안 경고에 대한 예외를 추가할 수 있습니다. 자세한 내용은 <https://kb.netgear.com/ko/000062980>을 참조하십시오.
3. AP 사용자 이름과 비밀번호를 입력합니다. 사용자 이름은 **admin**입니다. 기본 비밀번호는 **password**입니다. 사용자 이름과 비밀번호는 대소문자를 구별합니다. Day Zero Easy Setup(간단한 설치) 페이지가 표시됩니다.
4. Day Zero Easy Setup(간단한 설치) 페이지의 지침을 따르고 **적용** 버튼을 클릭합니다. 새 관리자 비밀번호, SSID(WiFi 네트워크 이름), WiFi 암호문, IP 주소를 기록하고 안전한 장소에 보관하는 것이 좋습니다. 설정이 적용되고 있음을 나타내는 메시지가 표시됩니다.
5. 컴퓨터 또는 모바일 장치의 WiFi 연결이 종료된 경우 Day Zero Easy Setup(간단한 설치) 페이지에서 설정한 새 SSID와 WiFi 암호문을 사용하여 AP에 다시 연결합니다.
6. 로그인 페이지가 표시되면 새 관리자 비밀번호를 사용하여 AP에 로그인하여 AP를 구성할 수 있습니다. AP 구성에 대한 자세한 내용은 사용 설명서를 참조하십시오 (netgear.com/support/download를 방문하여 다운로드 가능). NETGEAR에 AP를 등록하는 것이 좋습니다.
7. NETGEAR에 AP를 등록하려면 인터넷에 연결된 컴퓨터 또는 모바일 장치에서 my.NETGEAR.com에 방문하여 로그인하거나 새 계정을 만든 다음 **Register New Product**(새 제품 등록) 버튼을 클릭하여 AP를 등록합니다.
8. 확인 이메일이 NETGEAR 계정 이메일 주소로 전송됩니다.

설치 옵션

AP는 단단한 표면(벽이나 천장)에 장착하거나, 14.3mm(9/16인치) 또는 23.8mm(15/16인치) T자 막대가 있는 천장에 장착하거나, 평평한 표면에 독립형으로 설치할 수 있습니다.

케이블이 AP와 AP가 장착된 표면 사이의 좁은 공간에 맞도록 평면 이더넷 케이블을 사용하는 것이 좋습니다.

AP를 장착하기 전에 먼저 AP를 설정하고 테스트하여 WiFi 네트워크 연결 상태를 확인하세요.

단단한 벽에 장착

⚠ 주의: AP를 단단한 벽에 장착하기 전에 벽에 손상이 없는지 확인합니다. 예를 들어, 물에 의한 손상은 건식 벽을 무너뜨릴 수 있습니다. 마찬가지로, AP를 단단한 천장에 장착하기 전에 천장에 손상이 없는지 확인합니다. 예를 들어, 물이 새면 천장이 손상되었을 수 있습니다.

1. 제공된 앵커와 나사를 삽입할 벽에 98.5mm(3.875인치) 간격으로 위치를 표시한 후, 앵커와 나사를 삽입합니다. AP 하단의 구멍에 나사를 삽입할 수 있도록 각 나사를 벽에서 약 6mm(0.25인치) 돌출되도록 남겨 둡니다.



2. AP 하단의 구멍을 벽의 나사와 일렬로 맞춘 후 AP를 벽에 장착합니다.

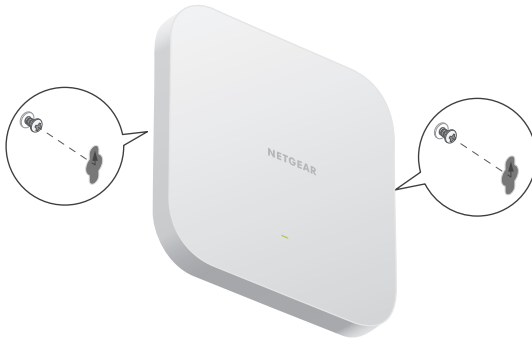

단단한 벽에 장착

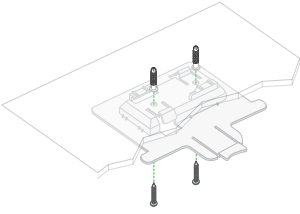

1. 제공된 앵커와 나사를 사용하여 나사 구멍이 있는 23.8mm(15/16 인치) 브래킷을 천장에 장착합니다. 브래킷의 직사각형 돌출부가 천장을 향해야 합니다.

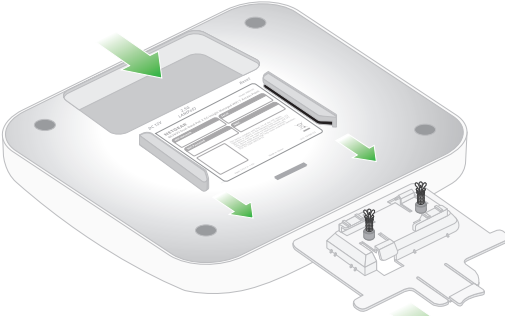

2. AP를 뒤집어 AP의 전면이 브래킷을 향하도록 잡습니다. 그런 다음 AP 하단의 가이드를 브래킷에 맞춥니다.

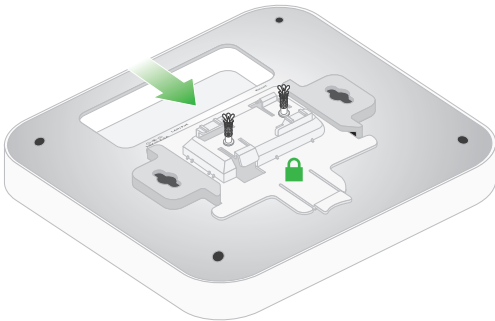
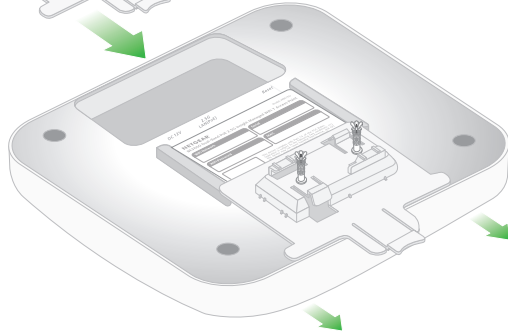

3. AP가 제자리에 고정될 때까지 브래킷에 밀어 넣습니다. 잠금 탭은 AP 전면에 있어야 합니다.

참고: AP의 잠금을 해제하려면 잠금 탭을 천장 쪽으로 밀고 AP를 브래킷에서 밀어 꺼냅니다.

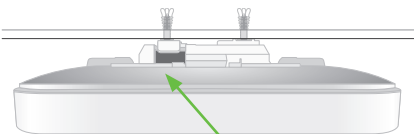

측면 모습

잠금 래치

T자 막대에 장착

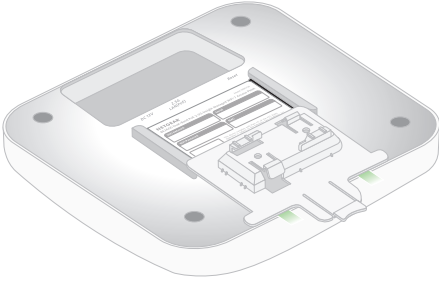

1. T자 막대의 크기에 따라 14.3mm(9/16인치) 또는 23.8mm(15/16인치) 브래킷을 AP 하단의 가이드 사이(아래 왼쪽 그림)로 밀어 넣어 제자리에 고정될 때까지 끼웁니다(아래 오른쪽 그림). 잠금 탭은 AP 뒷면(LED가 있는 쪽)에 있어야 합니다.

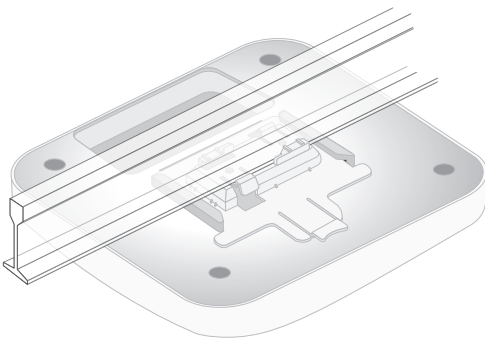
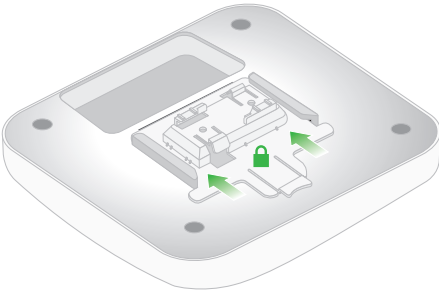

2. AP를 거꾸로 잡습니다.
참고: T자 막대 뒤쪽에 손이 닿는다면 한 손으로 T자 막대를 잡고 다른 손으로 AP를 잡습니다.
3. 브래킷의 직사각형 돌출부를 T자 막대에 맞춥니다.
4. 브래킷을 T자 막대의 한쪽에 걸쳐 고정합니다.
5. 브래킷을 T자 막대의 반대쪽에도 걸쳐 브래킷을 T자 막대에 고정합니다.

지원

자세한 제품 문의는 넷기어 고객센터를 통해 지원받으실 수 있습니다. 넷기어 고객지원 센터: 080-822-0262 (수신자부담)

규제 및 법률

KC 적합인증 정보는 국립전파연구원 (https://www.rra.go.kr/ko/license/A_c_search.do)에서 확인하실 수 있습니다.

2026년 4월

NETGEAR, Inc.



201-33478-01

© NETGEAR, Inc., NETGEAR 및 NETGEAR 로고는 NETGEAR, Inc의 상표입니다. NETGEAR 상표가 아닌 경우 참조용으로만 사용됩니다.