

## Assistenza tecnica

Grazie per aver scelto i prodotti NETGEAR.

Una volta completata l'installazione del dispositivo, individuare il numero di serie riportato sull'etichetta del prodotto e utilizzarlo per registrare il prodotto all'indirizzo [www.NETGEAR.com/register](http://www.NETGEAR.com/register). La registrazione è necessaria per poter usufruire del servizio di assistenza telefonica. Si consiglia la registrazione attraverso il nostro sito Web.

Visitare il sito Web <http://support.netgear.com> per aggiornamenti sui prodotti e assistenza Web.

NETGEAR consiglia di utilizzare solo le risorse di supporto NETGEAR ufficiali.

**NETGEAR, Inc.**  
350 East Plumeria Drive  
San Jose, CA 95134, USA



201-15415-03

Novembre 2012

# NETGEAR®

Connect with Innovation™

## Dual Band 11ac WiFi Router R6200

### Guida all'installazione



## Contenuto della confezione

La confezione deve contenere i seguenti elementi. In caso di elementi errati, mancanti o danneggiati, contattare il rivenditore NETGEAR.



Dual Band WiFi Router



Cavo Ethernet



Alimentatore

**Nota:** in alcune aree viene incluso un CD-ROM con il prodotto.

**Importante:** assicurarsi di rimuovere la pellicola di plastica dal router prima di utilizzarlo.

**Per collegare il router è possibile utilizzare questo diagramma o seguire le istruzioni dettagliate riportate nel presente opuscolo.**

## 1. Preparare il modem.

Scollegare il modem. Se è dotato di una batteria di riserva, rimuovere la batteria.

## 2. Connettere il modem.

Collegare il modem. Reinserire la batteria. Collegare il modem alla porta Internet del router.

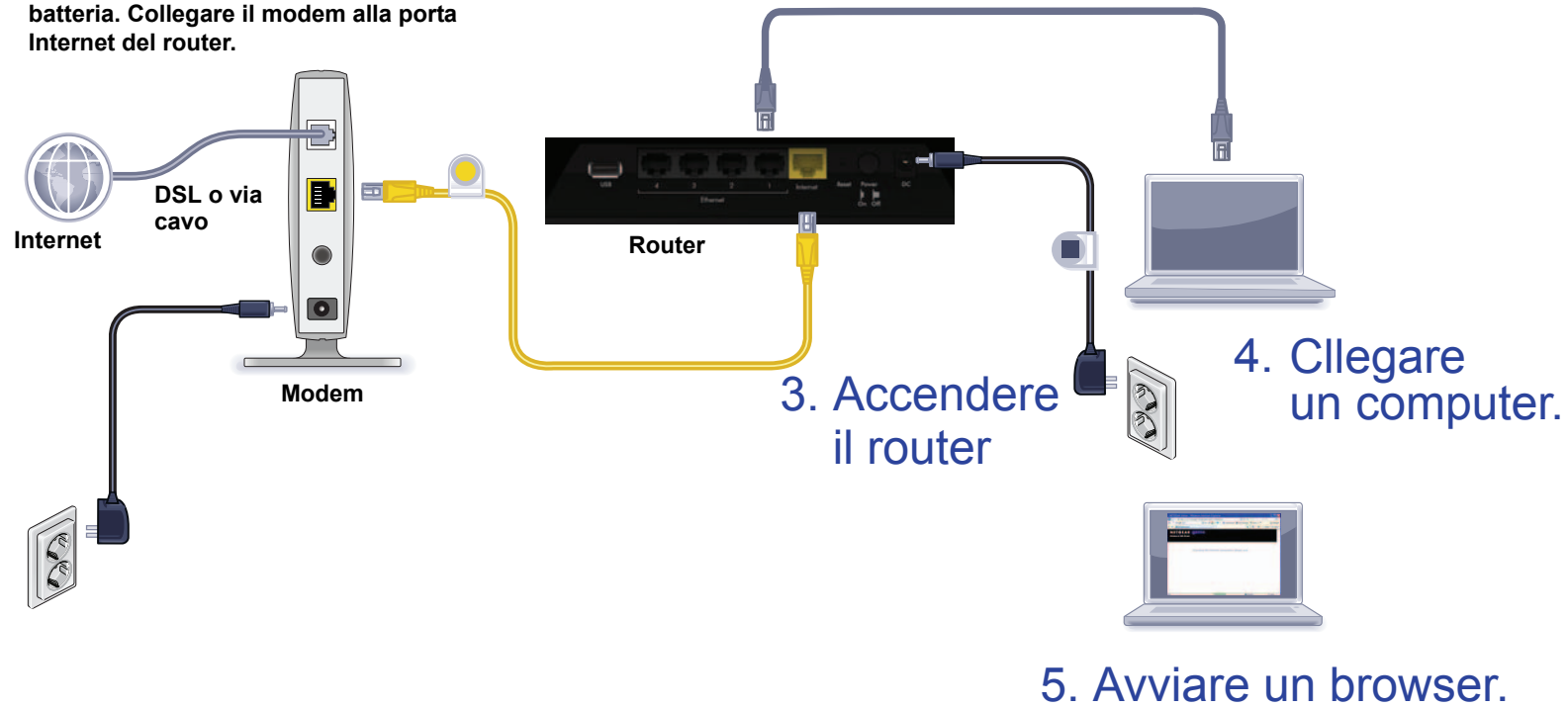

### Manuale utente

Il manuale utente è disponibile presso la GUI e sulla pagina del prodotto NETGEAR.

### Dichiarazione di conformità

Per la documentazione completa, visitare il sito Web relativo alla Dichiarazione di conformità UE di NETGEAR all'indirizzo:  
[http://support.netgear.com/app/answers/detail/a\\_id/11621/](http://support.netgear.com/app/answers/detail/a_id/11621/).

© 2012 di NETGEAR, Inc. Tutti i diritti riservati.

Concepito per l'uso esclusivo in ambienti interni in tutti gli stati membri dell'UE, gli stati EFTA e la Svizzera.

# Indice

Installazione del router .....	2
Preparare il modem. ....	2
Connettere il modem. ....	2
Accendere il router. ....	3
Collegare un computer. ....	3
Avviare un browser. ....	4
Protezione wireless preimpostata .....	4
Impostazioni della rete wireless .....	5
Aggiunta di dispositivi wireless alla rete .....	6
Metodo WPS .....	6
Metodo manuale .....	6
Accesso al router per apportare ulteriori modifiche .....	7
Risoluzione dei problemi .....	9
Accesso a ReadySHARE .....	9
Altre funzioni .....	10

# Installazione del router

Assicurarsi che il servizio Internet sia attivo prima di installare il router. Seguire i passaggi da 1 a 5.

## 1. Preparare il modem.

- Scollegare il cavo di alimentazione del modem.
- Se il modem è dotato di una batteria di riserva, rimuovere le batterie.
- Se il modem è già stato collegato a un altro router, scollegare il cavo tra il modem e il router.

Una volta effettuate queste operazioni, il modem è completamente spento e collegato solo alla presa al muro per i servizi Internet.

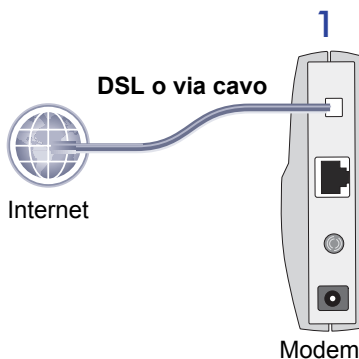

## 2. Connettere il modem.

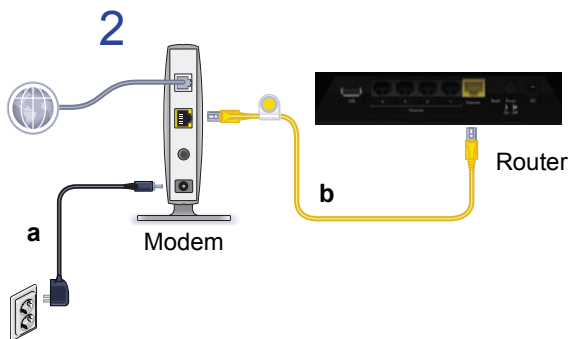

- Collegare e accendere il modem (sostituire le batterie se sono state rimosse precedentemente).
- Con il cavo Ethernet giallo fornito con router, collegare il monitor alla porta Internet del router.

### 3. Accendere il router.

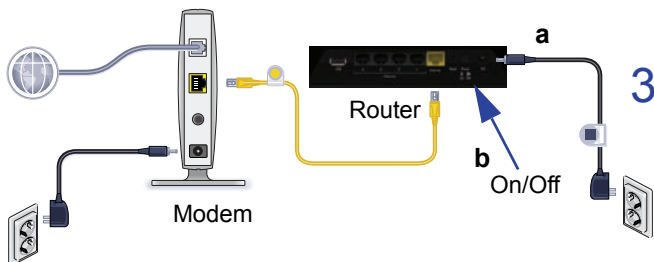

- a. Collegare l'alimentatore al router e il cavo di alimentazione a una presa di corrente.
- b. Prima di passare alla Fase 4, attendere che il LED wireless sul pannello anteriore del router sia acceso. Se nessuno dei LED presenti sul pannello anteriore è acceso, premere l'interruttore di **alimentazione On/Off** sul pannello posteriore del router.

### 4. Collegare un computer.

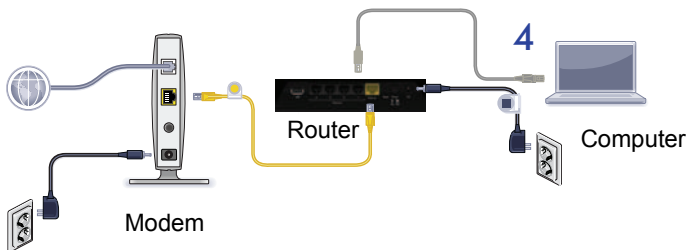

È possibile effettuare un collegamento tramite cavo Ethernet (non incluso) o in modalità wireless.

- Utilizzare il cavo Ethernet per collegare il computer a una porta Ethernet del router.
- Oppure collegarsi in modalità wireless utilizzando le impostazioni di protezione wireless preimpostate riportate sull'etichetta nella parte inferiore del router.

## 5. Avviare un browser.

Se non si apre alcuna pagina Web, chiudere il browser, riaprirlo e digitare **http://routerlogin.net** nella barra degli indirizzi o consultare la sezione *Risoluzione dei problemi* a pagina 9.

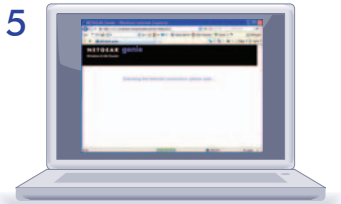

## Protezione wireless preimpostata

Il presente prodotto dispone di un nome di rete Wi-Fi (SSID) e di una chiave di rete (password) *univoci*. Il nome SSID e la chiave di rete (password) predefiniti vengono generati in modo univoco per ciascun dispositivo, come un numero di serie, in modo da proteggere e ottimizzare la protezione wireless. Queste informazioni sono disponibili sull'etichetta riportata nella parte inferiore del prodotto.

NETGEAR consiglia di non modificare il nome di rete Wi-Fi (SSID) e la chiave di rete (password) preimpostati. Se le impostazioni vengono modificate, il nome SSID e la password riportati nella parte inferiore del prodotto non sono più validi.

**NETGEAR**

R6200 WiFi Router  
Model: R6200

Power Internet WiFi USB On/OFF

ReadySHARE Access on Windows:  
Start -> RUN -> \\readyshare (Type \\readyshare)

This device complies with Part 15 of the FCC Rules. Operation is subject to the following two conditions: (1) this device may not cause harmful interference, and (2) this device must accept any interference received, including interference that may cause undesired operation.

This Class [B] digital apparatus complies with Canadian ICES-003. Cet appareil numérique de la classe [B] est conforme à la norme NMB-003 du Canada.

FCC ID: PY312100189  
IC: 4054A-12100189

FC 011847 21007

ROUTER LOGIN <http://www.routerlogin.net>  
user name: admin password: password 12V=2.5A

Designed by NETGEAR in California 272-11478-01

## Impostazioni della rete wireless

Annotare di seguito le impostazioni wireless predefinite riportate sull'etichetta per un semplice riferimento.

Nome rete Wi-Fi (SSID):

---

Chiave di rete (password):

---

Se le impostazioni predefinite vengono modificate, annotarle qui per un semplice riferimento, quindi conservare con cura questo opuscolo:

Nome rete Wi-Fi (SSID):

---

Chiave di rete (password):

---

Per recuperare o aggiornare la password wireless, digitare **www.routerlogin.net** in un browser Web ed effettuare l'accesso utilizzando il nome utente (admin) e la password (password) predefiniti.

Selezionare **Wireless Settings** (Impostazioni wireless) per individuare la password wireless.

# Aggiunta di dispositivi wireless alla rete

Scegliere il metodo manuale o WPS (Wi-Fi Protected Setup) per aggiungere computer wireless e altri dispositivi alla rete wireless.

## Metodo WPS

Se il dispositivo wireless supporta la protezione WPS, definita Push 'N' Connect da NETGEAR, potrebbe essere richiesto di premere il tasto WPS del router e non di immettere una password. Se ciò si verifica:

1. Premere il tasto **WPS**  sul router.
2. Entro 2 minuti, premere il tasto **WPS** sul dispositivo client oppure seguire le istruzioni WPS in dotazione con il dispositivo wireless in uso per completare la procedura WPS. Quindi il dispositivo si connette al router.
3. Ripetere questa procedura per aggiungere altri dispositivi wireless WPS.

**Nota:** la funzione WPS non supporta la protezione WEP. La connessione di un client WEP alla rete tramite WPS non viene eseguita correttamente.

## Metodo manuale

1. Aprire l'utilità software per la gestione delle connessioni wireless sul dispositivo che si desidera connettere al router (iPhone, computer portatile, computer, console di gioco). L'utilità esegue una ricerca per rilevare tutte le reti wireless presenti nell'area.
2. Cercare il nome di rete Wi-Fi (SSID) NETGEAR preimpostato e selezionarlo. Il nome SSID è riportato sull'etichetta nella parte inferiore del router.

**Nota:** se il nome della rete è stato cambiato durante il processo di configurazione, cercare il nome di tale rete.

3. Immettere la password preimpostata (o la password personalizzata se è stata modificata) e fare clic su **Connect** (Connetti).

Ripetere i passaggi da 1 a 3 per aggiungere altri dispositivi wireless.



# Accesso al router per apportare ulteriori modifiche

Dopo aver utilizzato NETGEAR Genie per configurare il router, è possibile effettuare l'accesso al router per visualizzare le impostazioni o apportare modifiche.

## ➤ Per accedere al router:

1. Avviare un browser Web da un computer o da un dispositivo wireless connesso al router.
2. Digitare **www.routerlogin.net** oppure **www.routerlogin.com** nel campo indirizzi del browser. Viene visualizzata la schermata di accesso:

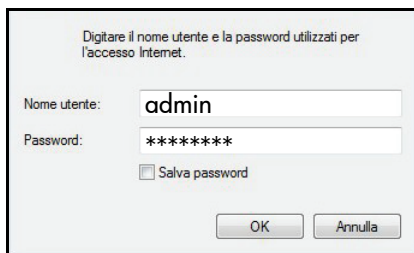

3. Digitare **admin** come nome utente e **password** per la password. Viene visualizzata la schermata del router Basic Home (Home principale):



Per ulteriori informazioni sulle schermate del router, consultare il manuale utente.

- **Per modificare la password per il nome utente del router:**
  1. Accedere al router
  2. Selezionare **Administration** (Amministrazione) > **Set password** (Imposta password) per visualizzare la schermata **Set password** (Imposta password):

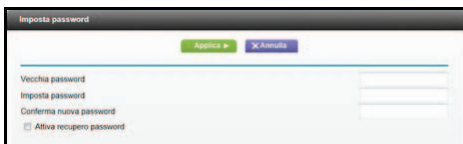

3. Digitare la vecchia password, quindi digitare due volte quella nuova. Quando si modifica la password, NETGEAR consiglia di utilizzare la relativa funzione di recupero.
  4. Selezionare la casella di controllo **Enable Password Recovery** (Attiva recupero password).
  5. Fare clic su **Apply** (Applica).
  6. Viene richiesto di rispondere alle domande salvate.
- **Per recuperare una password dimenticata tramite la relativa funzione di recupero:**

Attivare la funzione di recupero password come descritto nella sezione precedente per utilizzare la funzione.

1. Avviare un browser Web da un computer o da un dispositivo wireless connesso al router.
2. Digitare **www.routerlogin.net** oppure **www.routerlogin.com** nel campo indirizzi del browser.
3. Quando viene visualizzata la schermata di accesso, fare clic su **Cancel** (Annulla).  
Viene richiesto di inserire le domande salvate in modo tale da accedere al router.

# Risoluzione dei problemi

## Se sul browser non viene visualizzata la pagina Web:

- Assicurarsi che il PC sia collegato a una delle quattro porte LAN Ethernet o che sia connesso al router in modalità wireless.
- Assicurarsi che il router sia funzionante. I LED Wi-Fi del router dovrebbero accendersi.
- Chiudere e riaprire il browser per assicurarsi che la pagina precedente non venga memorizzata nella cache.
- Digitare **http://routerlogin.net**.
- Se il PC è impostato su un indirizzo IP statico, ovvero fisso (cosa insolita), cambiarlo in modo da ottenere automaticamente un indirizzo IP dal router.

## Accesso a ReadySHARE

Dopo l'installazione e la configurazione, è possibile inserire un dispositivo di archiviazione USB nella porta USB sul router e condividere i contenuti con altri utenti della rete (i dispositivi USB con driver speciali non sono compatibili).

**Nota:** se per il funzionamento del dispositivo USB è necessaria l'alimentazione, alimentare il dispositivo quando lo si collega a un router o un gateway NETGEAR. Dopo il collegamento al router, l'unità USB può impiegare fino a 2 minuti per essere pronta per la condivisione.

### Per accedere al dispositivo USB:

#### Sui sistemi Windows, utilizzare uno dei metodi seguenti:

- Selezionare **Start > Esegui** e immettere **\\readynshare** nella finestra di dialogo.  
Fare clic su **OK**.
- Aprire Explorer o Safari e immettere **\\readynshare** nella barra degli indirizzi.
- Aprire Risorse di rete e immettere **\\readynshare** nella barra degli indirizzi.

**Sui sistemi Mac, procedere come segue:**

1. Selezionare **Vai > Connessione al server**.
2. Immettere **smb://readyshare** come Indirizzo server.
3. Fare clic su **Connect** (Connetti).

Il file readyshareconnect.exe (per Windows) è disponibile per il download all'indirizzo: [www.netgear.com/readyshare](http://www.netgear.com/readyshare)

## Altre funzioni

Per utilizzare funzioni aggiuntive quali il controllo genitori in tempo reale, le statistiche traffico, ReadySHARE, l'accesso guest e altro ancora, accedere al router all'indirizzo **http://routerlogin.net**.

Scaricare il software gratuito per desktop NETGEAR Genie da [www.NETGEAR.com/genie](http://www.NETGEAR.com/genie).



Risolve automaticamente problemi di rete comuni e gestisce facilmente le connessioni alla rete domestica.

Nessuna parte della presente pubblicazione può essere riprodotta, trasmessa, trascritta, archiviata in un sistema di recupero o tradotta in qualsiasi lingua, forma o mediante qualunque mezzo senza l'autorizzazione scritta di NETGEAR, Inc.

NON sistemare o posizionare l'apparecchiatura in spazi ristretti o all'interno di cassette. Assicurarsi che vi siano almeno 5 cm di spazio libero intorno all'apparecchiatura.

### **Marchi commerciali**

NETGEAR, il logo NETGEAR e Connect with Innovation sono marchi commerciali e/o marchi registrati di NETGEAR, Inc. e/o delle sue consociate negli Stati Uniti e/o in altri Paesi. Le informazioni sono soggette a modifica senza preavviso. Altri nomi di prodotti e marche sono marchi registrati o marchi commerciali dei rispettivi proprietari. © 2012 NETGEAR, Inc. Tutti i diritti riservati.

### **Dichiarazione di condizioni**

Nell'interesse di migliorarne il design interno, la funzionalità operativa e/o l'affidabilità, NETGEAR si riserva il diritto di apportare modifiche ai prodotti descritti nel presente documento senza alcun preavviso. NETGEAR declina ogni responsabilità durante l'utilizzo o l'applicazione dei prodotti o degli schemi circuitali qui descritti.

